



Cartucho multifuncional

Manual de instalación y uso

Norma europea: EN 1888-2:2018+A1 2022

Importante: Por favor, lea el manual antes de usarlo y guárdelo para futuras consultas. El modelo All de este manual es solo para referencia, las especificaciones dependen de los productos que recibas.

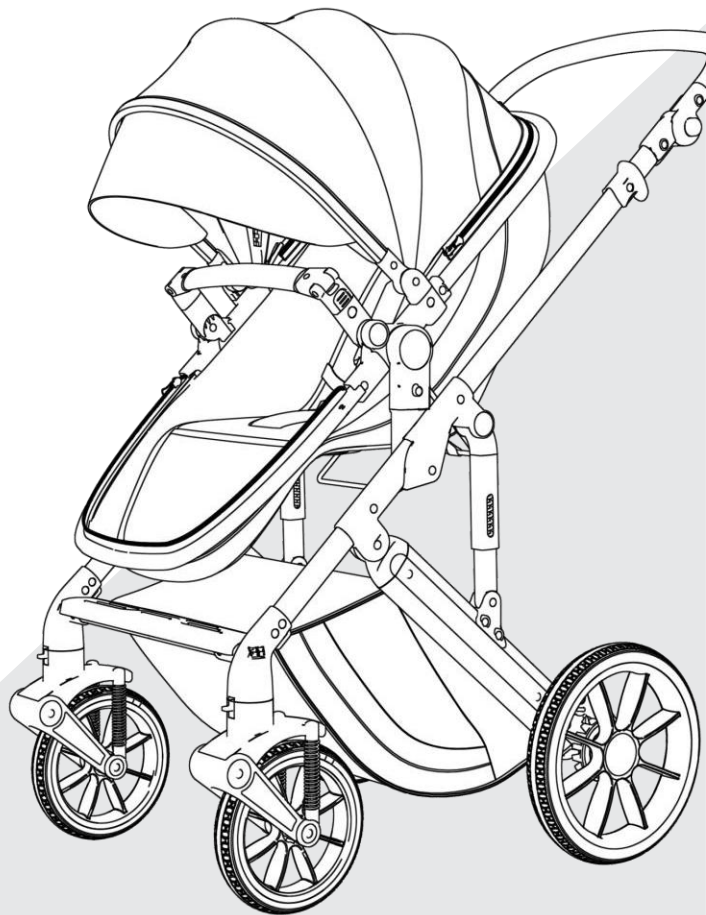

Pasos de montaje.

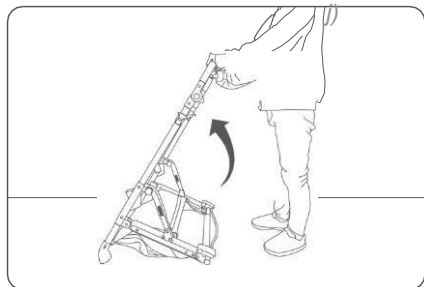

1. Abre la caja, saca el marco y endereza el armazón.

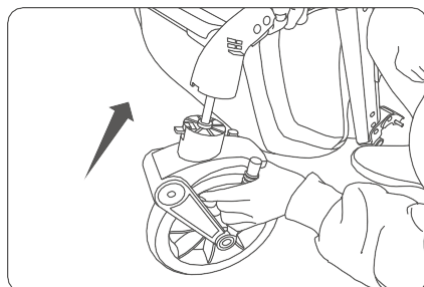

2. Introduce la rueda delantera en el orificio del cubo, empuja hacia arriba hasta que encaje con un clic.

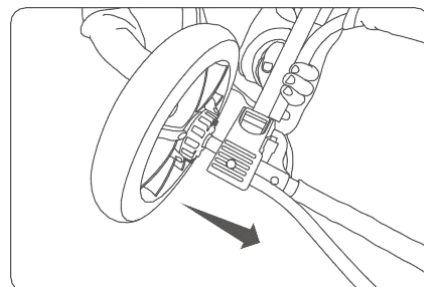

3. Introduce la rueda trasera en el orificio del cubo hasta que encaje con un clic.

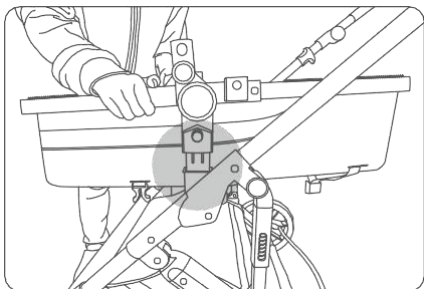

4. Inserta la cesta de dormir (o la cuna) en la ranura del marco.

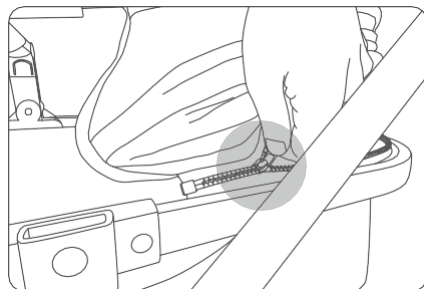

5. Cierra la cremallera del toldo y el asiento.

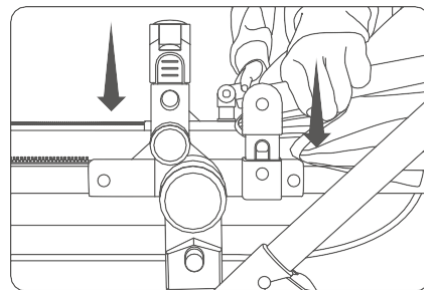

6. Inserta el reposabrazos delantero y la marquesina en la ranura del asiento.

Pasos de desmontaje

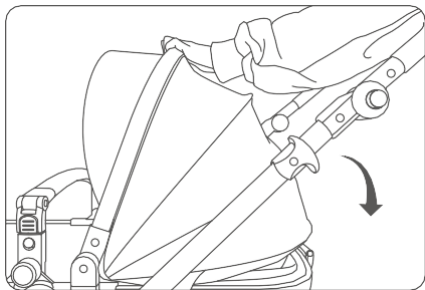

1. Empuja la capota hacia abajo.

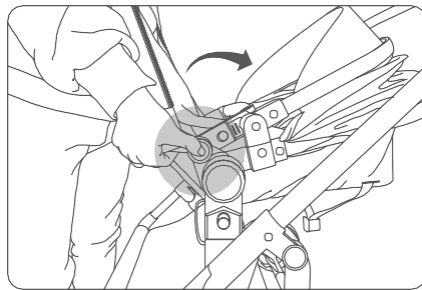

2. Pulsa el botón y pliega
La cesta.

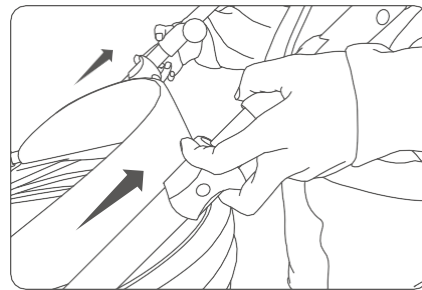

3. Tira de los ganchos a
ambos lados.

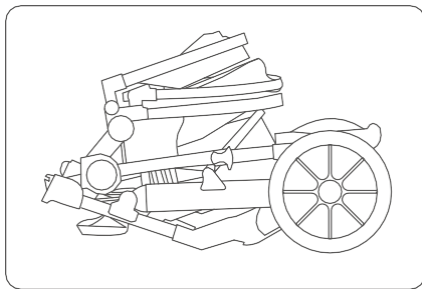

4. Cochechito plegable para bebés.

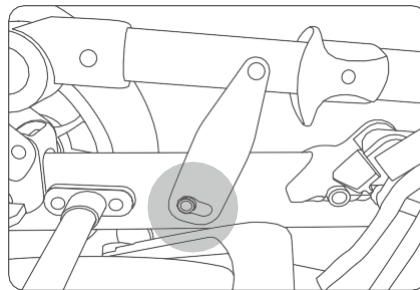

5. Acopla el pestillo metálico con
el gancho para estabilizar el asiento.

INSTRUCCIONES DE USO

Moisés reclinable

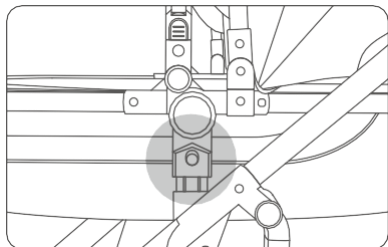

1. Pulsa los botones redondos a ambos lados para sacar la cesta.

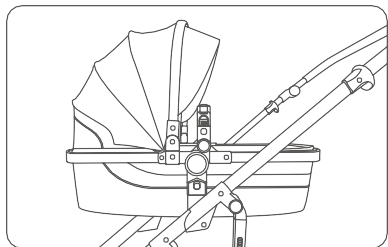

2. Coloca la cesta

Ajuste de asiento

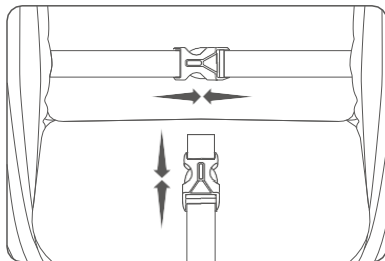

1. Abbilla dos juegos de reposapiés en la parte trasera.

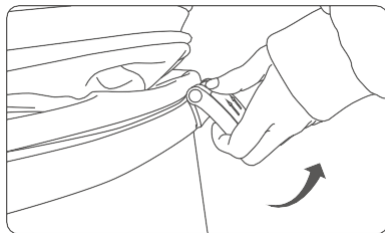

Duerme en la estructura.

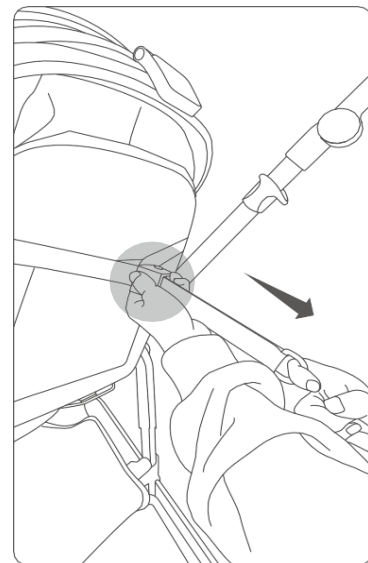

2. Tira de la hebilla para ajustar el ángulo del asiento.

3. Apretar o aflojar el cinturón puede ajustar la posición del cuerpo principal del carrito

Arreglando la cesta de dormir

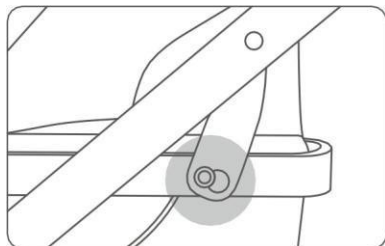

Cierra el cierre para asegurar la cesta.

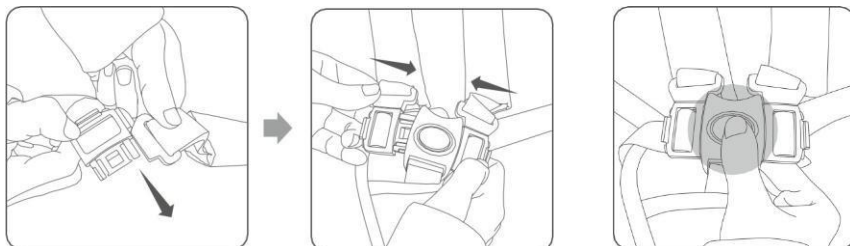

Asegurar: Deslicía la hebilla e insértala en el clip para asegurarlo. Sueltar: Pulsa el botón rojo para soltar el pestillo.

Ajuste de la correa

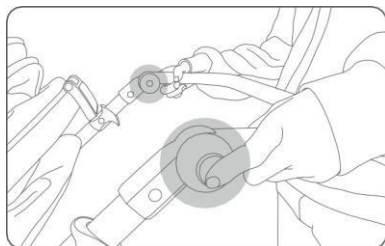

Pulsa los botones a ambos lados para ajustar el ángulo.

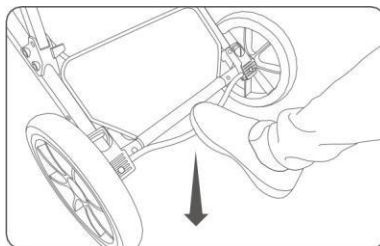

Aprieta la palanca de freno y para el carro.

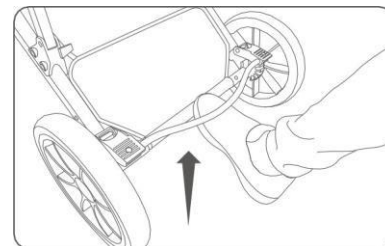

Tira de la maneta de freno para soltar el freno.

Bloqueo de la rueda delantera

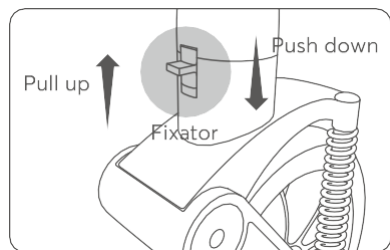

Tira hacia arriba: Alinea el cierre con la ranura y levanta el cierre para asegurar la rueda; si es necesario, ve recto.

Empuja hacia abajo: Empuja el cierre para liberarlo y las ruedas delanteras pueden girar libremente.

Instalación de la silla de coche

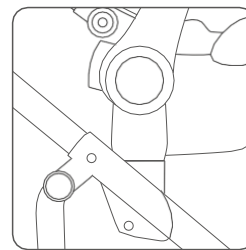
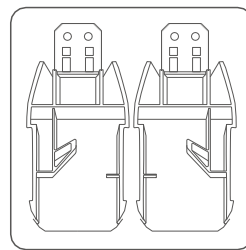
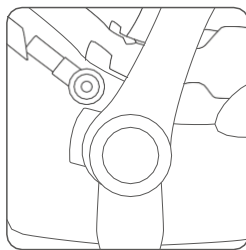

Pulsa el botón rojo e inserta el adaptador con la letra L en la parte inferior de la correa izquierda (cuando miras hacia la silla del coche); Inserta el otro a la derecha, luego inserta el adaptador en el soporte del marco hasta que el mando cuadrado esté conectado.

Colchón

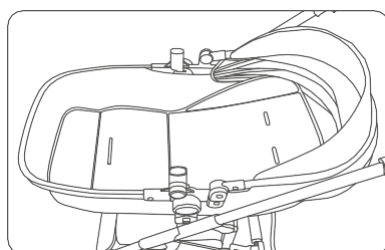
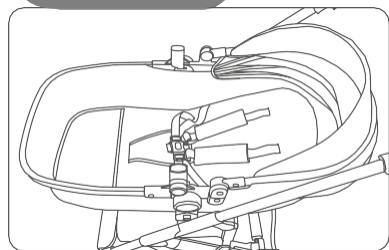

Coloca el colchón en la cesta y cubre el cinturón de seguridad para que los niños menores de 6 meses puedan usar la cesta.

Se retiran los componentes

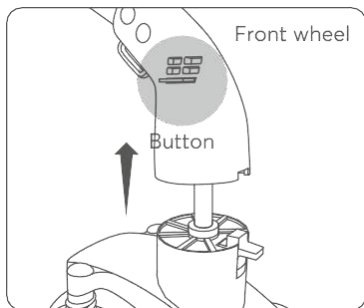

Pulsa el botón para quitar las ruedas delanteras.

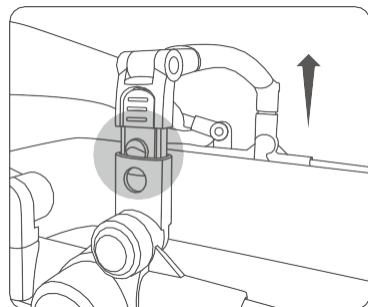

Pulsa el clip para quitar el reposabrazos.

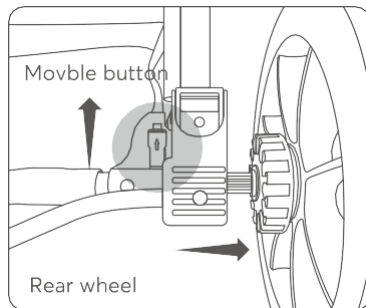

Tira del pomo móvil para liberarlo mientras quitas las ruedas traseras.

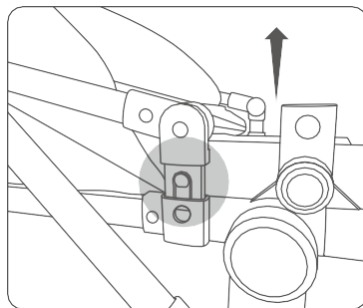

Presiona el clip para quitar la capota blando.

Manutención

Cuando necesite limpiar la tela, usa un cepillo para limpiar el paño.

1. Por favor, usa un paño suave para limpiar el marco y las piezas de plástico.
 2. Nunca uses detergente para limpiar el armazón y las piezas de plástico.
 3. Por favor, utiliza un paño suave y húmedo para limpiar periódicamente el chasis y las piezas de plástico.
- Por favor, reemplace las piezas rotas a tiempo.

MANTENTE ALEJADO DEL FUEGO

Estándar Europeo: EN 1888-2:2018+A1 2022

El carrito es adecuado para niños que pesen hasta 22 kg o 4 años, lo que ocurra primero.

Esta cesta (o moisés) es adecuada para un niño que no puede sentarse sin ayuda, girarse o impulsarse a cuatro patas y rodillas. El peso máximo del niño es de 9 kg.

¡ATENCIÓN! Nunca dejes al niño solo.

¡ATENCIÓN! No permitas que el niño juegue con este producto.

Cualquier peso sujeto al manillar (o al mango), y/o en la parte trasera del respaldo y/o en los laterales del carrito afectará la estabilidad del vehículo.

El grosor para añadir un colchón debe ser inferior a 25 mm.

La carga máxima para la cesta (o cesta de almacenamiento) es de 3

kg. La carga máxima para el bolsillo adjunto es de 100 g.

El dispositivo de aparcamiento (o freno) debe activarse al colocar y retirar al niño.

¡ATENCIÓN! Asegúrate de que todos los dispositivos de cierre estén correctamente activados antes de usarlos.

¡ATENCIÓN! Comprueba que los dispositivos de sujeción de la cesta (o cuna), el asiento o la silla de coche estén correctamente sujetos antes de usarlos.

¡ATENCIÓN! La posición sentada no es adecuada para niños menores de 6 meses. Solo el modelo de cesta (o moisés) es adecuado para niños menores de 6 meses. **¡ATENCIÓN!**

Usa siempre el sistema de sujeción (o el cinturón de seguridad).

Uso restringido a superficies planas y sin peligro.

¡ATENCIÓN! Este carrito no es adecuado para correr ni para patinar.

¡ATENCIÓN! Para evitar lesiones, asegúrate de que tu hijo esté alejado al desplegar y doblar este producto.

Para las sillas de coche (o sillas de coche) usadas junto con un chasis, este vehículo no sustituye a una cuna o cama. Si tu hijo necesita dormir, debe colocarlo en un catre, cuna o cama adecuado.